



Bruttoprislister januar 2012

Alle priser excl. moms

Salgs- og leveringsbetingelser

Tilbud og ordrebekræftelse

1. Tilbud er uforbindende, hvis ikke andet er anført, ligesom mellemsalg er forbeholdt. Vores skriftlige ordrebekræftelse og kun denne er bindende for os. Anførte salgs- og leveringsbetingelser gælder for alle tilbud, hhv. ordrer, med mindre andet er skriftligt aftalt.

2. Ved tilbud på ikke-lagervarer, er ordrebekræftelsen først endelig ved værkets/producentens accept til os.

3. Specifikationer i kataloger, brochurer, prislister m.v., samt mundtlige oplysninger om varers mål, vægt og særlige egenskaber i øvrigt, er kun bindende for os, når disse udtrykkeligt er anført i ordrebekræftelsen. Evt. bistand ved teknisk vejledning og udregning af materialeforbrug er udelukkende en service, for hvilken vi ikke påtager os erstatningsansvar. Vareprøver er udtryk for materialets gennemsnitlige karakter. Der tages forbehold for evt. farveforskelle mellem vareprøver og endelig leverede varer.

Priser

4. Priserne er dagspriser, excl. moms, når intet andet er anført. Prislister kan til enhver tid ændres uden varsel.

5. Der tages forbehold for prisforhøjelser fra leverende værk. Eventuelle opgivne fragtrater er uforbindende. Ændringer i fragtrater og offentlige afgifter af enhver art, herunder moms, import- og eksportafgifter samt told, som indtræffer efter vor ordrebekræftelse, må bæres af køber. Såfremt priserne er baseret på udenlandsk valuta, er de kurser, vi har kalkuleret med, anført i tilbudet. Eventuelle ændringer i valutakurserne, som indtræder efter vor ordrebekræftelse, og inden købers indbetaling har fået valør (jvf. Betaling nedenfor), er for købers regning.

Levering

6. Det i ordrebekræftelsen anførte leveringstidspunkt er omtrentligt, med mindre andet fremgår udtrykkeligt af ordrebekræftelsen.

7. I tilfælde af force majeure – jvf. Købelovens § 24 (lov om køb nr. 102 af 6.4. 1906) – og lignende forhold, hvorover vi ikke er herre, er vi berettiget til at annullere leveringen.

8. Hvor intet andet er anført, sker leveringen for vor regning. Hvis der er truffet aftale om levering på købers plads, eller andet af køber anvist sted, leveres varen så nær brugsstedet, som lastvognen – efter chaufførens skøn – kan køre uden fare for at køre fast. Levering er altid uafæsset.

9. Udgifter ved eventuel ventetid for aflæsning på købers plads, eller andet af køber anvist leveringssted debiteres køber; ligesom køber må afholde omkostningerne, som følge af at han ikke kan modtage varen på det aftalte leveringssted.

9.a. Køber foretager modtagerkontrol.

Betaling

10. Når intet andet udtrykkeligt er anført i vor ordrebekræftelse, er vore betalingsbetingelser 30 dage netto.

11. Kasserabat opnås ved betaling indenfor 8 dage.

12. Ved importvarer har købers indbetaling først valør ved udløbet af anden hverdag efter indbetalingen, og eventuel kursændring på den pågældende valuta i denne periode er for købers regning.

13. Købesummen forfalder til betaling på angivet tidspunkt, selvom købers forhold skulle medføre, at levering ikke kan ske rettidigt.

14. Såfremt betalingstidspunktet overskrides, forrentes vort tilgodehavende inkl. moms p.t. med 1,5% pr. måned. Renten tilskrives pr. påbegyndt måned med 1,5% af den til enhver tid skyldige rentebærende saldo inkl. tidligere tilskrevne renter.

Annullering og ændring af ordre

15. Købers annullering og ændring af ordren må aftales i det enkelte tilfælde, og kan kun påregnes imødekommet mod vor leverandørs accept og mod fuld omkostningsdækning. Omlevering eller supplerende levering sker i henhold til vore normale leveringsbetingelser i det omfang, vor leverandør og/eller vi er leveringsdygtige.

Returvarer

16. Varer modtages kun retur efter forudgående aftale og med henvisning til følgeseddel eller faktura. Varen skal være ubrugte i mangelfri stand og i original emballage. Varer, der er specielt skaffet hjem til kunden, tages ikke retur.

17. Godkendte returvarer krediteres normalt med fradrag af 20% af indkøbsprisen ekskl. moms.

18. Returnerbar emballage krediteres ved franko levering i uskadt stand inden 3 måneder fra vor levering med det fakturerede beløb, med fradrag af returneringsomkostninger.

Garanti

19. Normalt ydes der ikke garanti på vareleverancer, men er der i produktionsinformationer – eller i købsaftalen – tilsagt køberen garanti for en vare, som vi leverer, er denne alene at betragte som en videregivelse af producentens garanti overfor os, uden at vi i forhold til køberen derved påtager os tilsvarende garantiforpligtelse.

Mangler

20. Køber må straks efter modtagelsen, og inden materialerne tages i brug, gennemgå de leverede varer for at sikre sig, at disse er mangelfri. Reklamationer over mangler, herunder mængdeafvigelse, samt farve og størrelsesvariationer, der er eller burde have været opdaget ved sådan en undersøgelse, må fremsættes straks, og senest 8 dage efter varens levering på købers plads, for at kunne tages til følge. Evt. skjulte fejl må påtales før varens ibrugtagning, og senest 3 måneder efter levering.

21. Såfremt en vare er mangelfuld i Købelovens forstand, er vi berettiget til at foretage omlevering.

22. Har køberen ikke inden 1 år efter varens overgivelse til ham meddelt os, at han vil påberåbe sig en mangel, kan han ikke senere gøre den gældende, med mindre vi skriftligt har påtaget os at indestå for varen i længere tid, jvf. Kbl. § 54.

Erstatningsansvar

23. Med mindre vi i vor ordrebekræftelse udtrykkeligt har garanteret levering til et bestemt tidspunkt, påtager vi os ikke erstatningsansvar for forsinkelser.

24. Ved mangler, der skyldes fejl eller forsømmelser hos vort firma, yder vi erstatning efter dansk rets almindelige regler, idet indirekte tab, såsom driftstab, tabt avance, dagbøder og lignende dog ikke erstattes.

25. For fejl- og/eller forsømmelser hos vore leverandører, påtager vi os intet selvstændigt erstatningsansvar, og hæfter ikke for nogen del af ansvaret, men bistår køberen med at gennemføre et eventuelt erstatningskrav direkte overfor leverandørerne/producenterne.

26. Opstår der i anledning af leverancen tvist om varernes kontrakt-mæssighed m.v., kan sælger vælge, om tvisten skal afgøres ved voldgift eller ved de ordinære domstole.

27. Skal tvisten afgøres ved voldgift, etableres voldgiftsretten efter reglerne i Almindelige Betingelser for arbejder og leverancer af 1992 § 47. Syn og skøn etableres efter reglerne i AB92 § 45.

Udvidet ansvar for mangler

28. Ved materialeleverancer til statslig og statsstøttet byggeri samt til byggeri, hvorom særlig aftale om udvidelse af ansvarsperioden skriftligt er aftalt og dokumenteret, gælder desuden følgende regler:

29. »Leverandørens ansvar for mangler ved leverancer ophører 5 år efter afleveringen af det byggeri, hvori leverancen indgår. Ved leverancer til lager eller videresalg ophører ansvaret dog senest 6 år efter leveringen til køberen. Såfremt det anses for godtgjort, at et krav vedrørende mangler ved leverancer ikke – eller kun med stor vanskelighed – kan gennemføres mod leverandørens køber, eller mod leverandørens efterfølgende købere, anerkendes det, at kravet tillige kan gøres gældende direkte mod leverandøren.

Også i sådanne tilfælde kan leverandøren kun gøres ansvarlig for mangler i det omfang, vor egen leverance er mangelfuld; og endvidere kun i det omfang, der følger af leverandørens eget kontraktforhold mod leverandørens køber. Leverandøren anerkender dog i alle tilfælde, at kunne sagsøges sammen med køberen eller efterfølgende købere i anledning af parternes indbyrdes forhold. Sagen behandles af Voldgiftretten for Bygge og Anlægsvirksomhed«.

For så vidt angår leverancer til godkendte forhandlers lagre er ovennævnte 6 års ansvar udvidet til 7 år. Såfremt et anerkendt mangelansvar jvf. ovennævnte Byggeleveranceklausul resulterer i en afhjælpning, skal denne afhjælpning betragtes som opfyldelse af ansvar.

30. En forudsætning for, at vi kan indgå i den udvidede, og i hvert enkelt tilfælde skriftligt aftalte ansvarsperiode er, at vor leverandør dokumenterer indeståelse for et udvidet ansvar.

31. Produktansvarsforsikring på kr. 10 mill. på person- og tingskade.

32. Sælgeren er kun ansvarlig for den skade, som den solgte vare forvolder, hvis det kan dokumenteres, at skaden skyldes en fejl begået af sælgeren eller hans folk, og køberen eller senere erhververe ikke burde have indset dette. Sælgeren hæfter dog aldrig for driftstab, avancetab eller andre direkte tab. Sælgerens ansvar for skade på ting kan ikke overstige kr. 2 mill.

Sælgeren hæfter kun i ét år fra varens overgivelse til køberen for de skader, som varen måtte forvolde. I det omfang, sælgeren måtte gøre af den solgte vare – herunder videresalg – er køberen pligtig til at skadeløsholde sælgeren for det ansvar, som denne måtte blive pålagt, i det omfang ansvaret går ud over de aftalte grænser. Køberen er pligtig til at lade sig sagsøge ved samme domstol, som behandler erstatningskrav imod sælgeren i anledning af de solgte varer.

Dine kontaktpersoner



Projektkonsulent
Ny medarbejder
pr 1/7-2012
Mobil 20 13 21 79



Konsulent
Henrik Smed
Mobil 40 30 47 40
hsc@ivarsson.dk



Projektkonsulent
Kaj D. Olesen
Mobil 20 12 35 99
kdo@ivarsson.dk





Konsulent
Ny medarbejder
pr 1/3-2012
Mobil 20 80 00 70

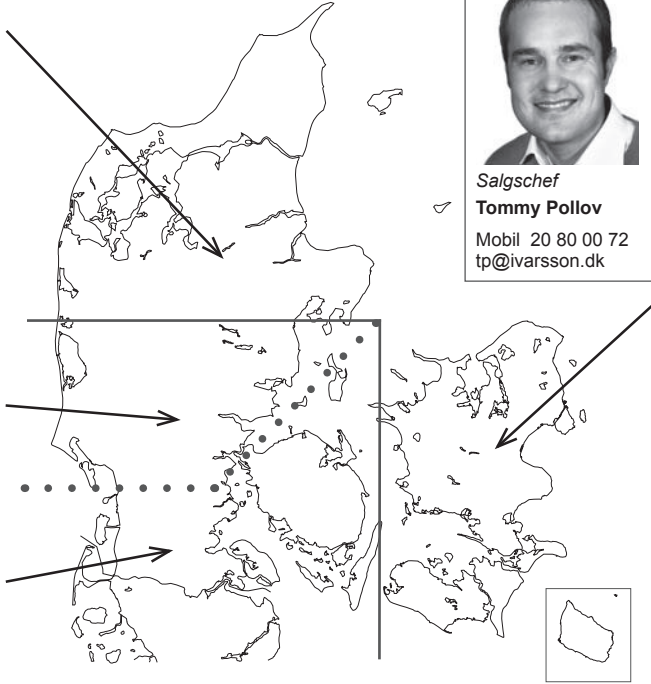

Salgschef
Brian Christensen
Mobil 20 80 82 71
bch@ivarsson.dk

Eksternt salg





Salgschef
Tommy Pollov
Mobil 20 80 00 72
tp@ivarsson.dk



Projektkonsulent
Henning Mortensen
Mobil 40 70 91 88
hcm@ivarsson.dk



Konsulent
Steen Andersen
Mobil 20 80 00 71
sa@ivarsson.dk

Tagprodukter

Facade-/byggeplader

Brand

Byggeplader

Facade

Internt salg tag og facade



Dorte Uth
Direkte 73 66 19 85
dmu@ivarsson.dk



Tanja Jørgensen
Direkte 73 66 19 83
tej@ivarsson.dk



Susanne Nielsen
Direkte 73 66 19 95
sgn@ivarsson.dk



Ny medarbejder
pr 1/4-2012

Internt salg brand



Jessica Lake
Direkte 73 66 19 65
jml@promat.nu

Intern projektsalg



Peter Landergren
Direkte 73 66 19 73
pll@ivarsson.dk



Simon Jensen
Direkte 73 66 19 92
sje@ivarsson.dk



Alex Rashid
Direkte 73 66 19 74
alr@ivarsson.dk

Produktchefer

Tonality facadetege



Geert Jacobsen
Mobil 40 17 49 30
gmj@ivarsson.dk

Tag/ivarplank



Thue Houlberg
Mobil 20 34 72 35
thh@ivarsson.dk

Brand



Per Vestergaard
Mobil 40 70 91 82
p.vestergaard@promat.nu

Hovedkontor

ivarsson a/s
 Kometvej 36, 6230 Rødebro
 T 73 66 19 99
 F 74 66 10 20 (salg)
 F 74 66 19 65 (adm/logistik)
 ivarsson@ivarsson.dk

Åben kontor

Mandag – torsdag kl. 8.00 – 16.00
 Fredag kl. 8.00 – 15.00

Afhentningslager

ivarsson a/s
 Kometvej 36, 6230 Rødebro

Åben lager

Mandag – torsdag kl. 8.00 – 15.00
 Fredag kl. 8.00 – 13.00

Advisér vores lager minimum 1 time før afhentning
 på telefon 73 66 19 72 / fax 73 66 19 78

Priser

Alle priser er brutto excl. moms og baseret på køb i hele paller.
 Denne prislister erstatter alle tidligere prislister. Ret til ændringer forbeholdes. Der tages forbehold for evt. trykfejl, prisændringer, leveringstider samt udsolgte varer.

Modtagerkontrol

Køber skal straks ved modtagelse gennemgå leverede varer for at sikre sig, at disse er mangelfrie og i overensstemmelse med bestilte

varer. Skader/mangler/afvigelser skal noteres på følgeseddel og afleveres til chauffør.

Leveringstider

Lagervare – lagervarer er markeret med * i prislister. Lagervarer kan leveres med ivarsson, leveringsservice. Ved større leverancer og projekter aftales leveringstiden individuelt.

Bestillingsvare – standardvarer, som ikke lagerføres. Varen er ikke stjernemarket, og der er ingen returret på disse.

Projektvare – varer som er hjemtaget projektvis. Leveringstider aftales individuelt og evt. ændringer i leveringstider aftales særskilt. Der er ingen returret på disse varer.

Betalingsbetingelser

30 dage netto.

Bearbejdning

Specialmål, falsning, notning m.v. udføres. Indhent venligst tilbud. Varer i specialmål/-udførelser m.v. kan ikke annulleres eller returneres.

Skæring

Ved bestilling af færdigt opskårne facadeplader skal man være opmærksom på at de fleste plader har en »årreretning«. Ønskes denne bevaret, skal skæretningen rettes ind efter dette – eksempelvis Eter-color. Fraskær leveres som hovedregel ikke med. Tolerance – uden rensnit +/- 4 mm. Med rensnit +/- 2 mm.

Forbehold

Indholdet i denne prislister er udarbejdet og gengivet efter bedste viden og overbevisning. Vi tager forbehold for evt. trykfejl og/eller tekniske ændringer i produkt- og anvendelsesmæssige sammenhænge.

Returvarer

Varer tages kun retur efter forudgående aftale. Det er kun ubeskadigede, herunder korrekt opbevarede hele paller i ubrudt originalemballage som tages retur med fradrag på 20%. Returvarer fremsendes franko til vort lager i Rødebro eller kan afhentes (fragten debiteres). Tilbehør, specielt fremskaffede varer (ikke lagervarer) og varer som er ældre end 2 måneder, tages **ikke** retur.

Ved returnering SKAL ivarsson returnnummer påføres varen/pallen.

Signatur**Antigraffiti**

Behandlet overflade som muliggør at graffiti let kan fjernes med almindelig graffiti rengøringsmiddel

Sømpistol egnet

Produktet kan befæstes ved hjælp af sømpistol

EPD Deklareret

Produktet er miljødeklaret i forhold til ISO 14025 og er særdeles velegnet til bæredygtig byggeri

MK-Godkendelse

Produktet har en særskilt MK-godkendelse foruden en CE-mærkning

Byggeplader

Vådrum

MASTERBOARD®

Kalciumsilikat pladen er meget anvendelig i vådrum. Fliser kan påføres direkte på pladen. MASTERBOARD er godkendt til EI 30 – EI 90 konstruktioner og kan desuden anvendes som isolering bag brændeovne, samt i skorstene.

T x B x L mm	Antal pr palle	Vægt kg/m ²		Hele paller kr/m ²	Hele paller kr/stk	TUN	ivarsson nr
12 x 1200 x 2500	30	14,0		138,12	414,35	3002045	25412
12 x 900 x 2500	40	14,0		156,14	351,30	7892979	25408

MASTERBOARD®-M

MASTERBOARD-M er en Cement Bundet Matrix (CBM) byggeplade, og består af en magnesiabaseret cementkerne, med et forstærkende lag glasfiber i pladens under- og overflade. Pladen er uorganisk og anvendes som 1-lags vådrumsplade. Pladen leveres i hvid

T x B x L mm	Antal pr palle	Vægt kg/m ²		Hele paller kr/m ²	Hele paller kr/stk	TUN	ivarsson nr
12 x 1200 x 2400	30	12,8		87,57	252,20	1445875	66577
12 x 900 x 2400	40	12,8		91,81	198,30	1458998	77347

HYDROPANEL®



Hydropanel er en stærk og glat fibercementplade, der er specialfremstillet til al beklædning i vådrum. Materialet er ubrændbart (A2-s1,d0) og MK-godkendt (MK 7.31/1725) til 1 lags pladeløsning ved 9 mm pladetykkelse

*	T x B x L mm	Antal pr palle	Vægt kg/m ²	BE	Hele paller kr/m ²	Hele paller kr/stk	TUN	ivarsson nr
	9 x 600 x 2600	60	13,8	0 BE	118,00	184,00	1256480	66003
	9 x 600 x 2600	60		2 BE	132,00	206,00	1256484	51221
	9 x 900 x 1200	90		0 BE	130,00	140,00	1256486	51226
	9 x 900 x 1200	90		4 BE	102,00	110,25	1256487	63502
*	9 x 900 x 2600	50		0 BE	107,25	251,00	1256488	66006
*	9 x 900 x 2600	60		2 BE	107,25	251,00	1256490	66004
*	9 x 1200 x 2600	30		0 BE	86,50	270,00	1381137	67630
*	9 x 1200 x 2600	30		2 BE	86,50	270,00	1256485	51223
*	12 x 600 x 2600	50	17	2 BE	172,00	268,00	1256491	51222
*	12 x 1200 x 2600	30		2 BE	114,50	357,00	1256492	51224

Andre dimensioner på bestilling

Vindspærre

Winco WR



WinCo WR er en fibercementplade specielt velegnet til vindtætte facadekonstruktioner.

	T x B x L mm	Antal pr palle	Vægt kg/m ²	Farve	Hele paller kr/m ²	Hele paller kr/stk	TUN	ivarsson nr
*	4,5 x 1200 x 3000	80	8,0	Grå	51,67	186,00	1540720	80273

MASTERSHIELD

Promat MASTERSHIELD er en vandafvisende vindspærreplade. Som en del af Promat MASTERSHIELD systemet er den fuldstændig vand- og vindtæt. Pladen har bestået K1 10 B-s1,d0 (kl 1) testen med en 7,5 mm plade. Leveres i en grå farve.

	T x B x L mm	Antal pr palle	Vægt kg/m ²	Farve	Hele paller kr/m ²	Hele paller kr/stk	TUN	ivarsson nr
*	7,5 x 1200 x 2400	48	7,9	Grå	71,00	204,48	1458028	66583
*	7,5 x 900 x 2400	60	7,9	Grå	77,00	166,32	1458029	73980

Conchip®



Conchip er Klasse A materiale (B-s1, d0).

	T x B x L mm	Antal pr palle	Vægt kg/m ²	Farve	Hele paller kr/m ²	Hele paller kr/stk	TUN	ivarsson nr
*	8 x 1200 x 2500 Conchip	60	10,8	Grå	57,60	164,55	2989770	4016548

Ultima Eterspan

Ultima er ubrændbart materiale (A2-s1, d0)

*	8 x 1200 x 2500	50	9,6	Beige	70,00	210,00	1409511	4779
*	8 x 1200 x 3000	40	9,6	Beige	70,00	252,00	5353521	4781

Byggeplader

HYDROPANEL®



Hydropanel er en stærk og glat fibercementplade, der er specialfremstillet til skillevægge, lofter og lyd vægge. Materialet er ubrændbart (A2-s1,d0) og MK-godkendt (MK 6.31/1753) til K10 B-s1,d0 beklædning ved 12 mm pladetykkelse.

*	9 x 600 x 2600	60	13,8	0 BE	118,00	184,00	1256480	66003
	9 x 600 x 2600	60		2 BE	132,00	206,00	1256484	51221
	9 x 900 x 1200	90		0 BE	130,00	140,00	1256486	51226
	9 x 900 x 1200	90		4 BE	102,00	110,25	1256487	63502
*	9 x 900 x 2600	50		0 BE	107,25	251,00	1256488	66006
*	9 x 900 x 2600	60		2 BE	107,25	251,00	1256490	66004
*	9 x 1200 x 2600	30		0 BE	86,50	270,00	1381137	67630
*	9 x 1200 x 2600	30		2 BE	86,50	270,00	1256485	51223
*	12 x 600 x 2600	50	17	2 BE	172,00	268,00	1256491	51222
*	12 x 1200 x 2600	30		2 BE	114,50	357,00	1256492	51224



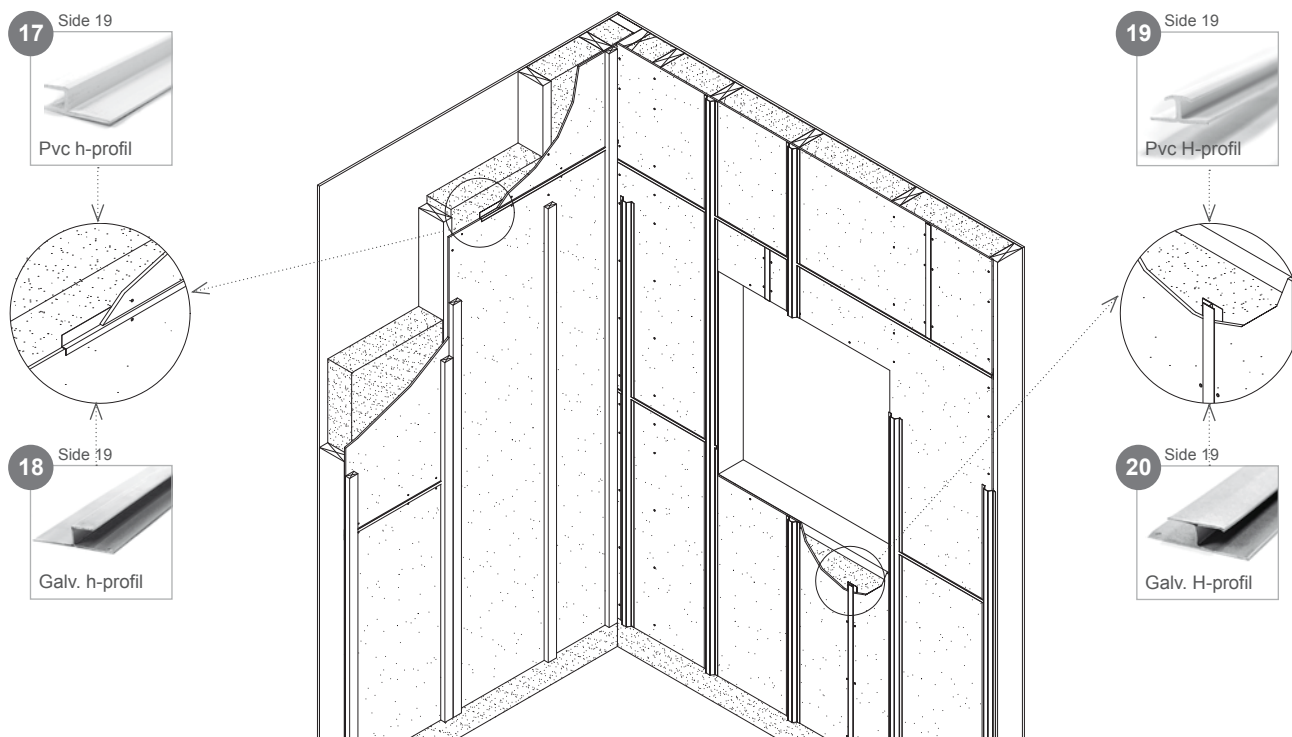

Andre dimensioner på bestilling

Tilbehør byggeplader

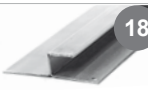

Tilbehør til vindspærre

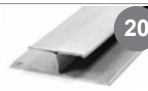
Winco profiler

Betegnelse	Mål mm	Farve	Pris pr stk	TUN	ivarsson nr
Pvc h-profil – h = profiler anvendes ved horisontale samlinger. 					
* Profil 3533	34 x 4,5 x 12,0 x 2500	Hvid	65,00	1279833	4017087
* Profil 3535	35 x 8,5 x 12,0 x 2500	Hvid	65,00	5258106	4017093
Galv. h-profil – h = profiler anvendes ved horisontale samlinger. (Klasse 1 brand) 					
*	54 x 10,0 x 15,0 x 2400	Stål	65,00	1279844	4017061
Pvc H-profil – H = profiler anvendes ved vertikale samlinger. 					
* Profil 3542	25 x 4,5 x 12,0 x 2500	Hvid	65,00	1279837	4017086
* Profil 3546	25 x 8,5 x 12,0 x 2500	Hvid	65,00	5258107	4017094
Galv. H-profil – H = profiler anvendes ved vertikale samlinger. (Klasse 1 brand) 					
*	54 x 10,0 x 30,0 x 2400	Stål	105,00	1279842	4017062
Tape til Mastershield og Winco WR 					
Betegnelse	Meter pr. enhed	Farve	Pris pr pk	TUN	ivarsson nr
	25	Sort	333,00	1458047	4032963

Skruer til vindspærre

i-montageskrue til Conchip og Ultima på træ



	Betegnelse	Mål mm		Farve	Antal pr pk	Pris pr pk	TUN	ivarsson nr
*	A2, rustfri til træ udendørs	4,2 x 42		Blank	200	199,00	5202499	4016925
*					1000	795,00	5620258	4016924

Skrue til Mastershield på træ



		3,9 x 40		Blank	200	141,50	1458179	4032392
--	--	----------	--	-------	-----	--------	---------	---------

Winco skrue til Winco WR på træ Mastershield, Winco WR, Conchip og Ultima på 0,5-0,9 mm stål



		4,2 x 25		Blank	250	96,00		4037123
--	--	----------	--	-------	-----	-------	--	---------

Winco Skrue til Mastershield, Winco WR, Conchip og Ultima 1-2 mm stål



		4,2 x 25		Blank	250	117,00		4037124
--	--	----------	--	-------	-----	--------	--	---------

Borskrue til Conchip og Ultima på 1-2 mm stål



		3,9 x 25		Blank	1000	2.250,00		4017034
--	--	----------	--	-------	------	----------	--	---------

Skruer til byggeplader

Borskrue til Conchip og Ultima på 1-2 mm stål



	Betegnelse	Mål mm		Farve	Antal pr pk	Pris pr pk	TUN	ivarsson nr
		3,9 x 25		Blank	1000	2.250,00		4017034

i-montageskrue til Conchip og Ultima på træ



	Til indendørs brug	4,2 x 41		Sort	250	105,00	1280111	4016926
*	A2, rustfri til træ udendørs	4,2 x 42		Blank	200	199,00	5202499	4016925
*					1000	795,00	5620258	4016924

i-fix facadeskrue



*	Rustfri A2	4,8 x 33		Blank	250	215,00	5980725	4016934
*		4,8 x 39				224,00	5980726	4016935
*		4,8 x 60				603,00	5770088	4016937
*	Rustfri A4	4,8 x 39				391,50	5603274	4016932

i-vingeborskrue til 2 mm stål



	Indendørs	4,8 x 38		Blank	500	525,00	5767426	4017026
*	Udendørs	4,8 x 45		Blank	500	1775,00	5767427	4017025

Brand

PROMATECT®-H

Ubrændbar autoklaveret kalciumsilikat plade med høj styrke. Pladen er hygroskopisk, skadedyrsbeskyttet og rådner ikke. PROMATECT-H anvendes typisk i semieksponeerede applikationer, såsom altaninddækninger, udhæng samt brandbeskyttelse af stålkonstruktioner, hvor der kræves en stærk plade med meget høj brand- og fugtmodstandsevne.

	T x B x L mm	Antal pr palle	Vægt kg/m ²	Farve	Hele paller kr/m ²	Hele paller kr/stk	TUN	ivarsson nr
*	6 x 1250 x 2500	65	6,3	Beige	116,40	364,40	5257931	4079
	8 x 1250 x 2500	50	8,4		151,40	473,90	5258110	4083
*	10 x 1250 x 2500	40	9,6		180,05	591,65	5258111	4090
	12 x 1250 x 2500	30	11,5		226,65	709,35	5258113	4096
	15 x 1250 x 2500	25	14,4		283,30	886,80	5258116	4101
*	18 x 1250 x 2500	20	17,3		330,30	1033,85	5258118	4108
	20 x 1250 x 2500	20	19,2		377,05	1180,20	5258120	4112
	25 x 1250 x 2500	15	24,0		472,00	1477,35	5258122	4118
*	10 x 1250 x 3000	30	9,6		189,30	710,00	5258112	4135
	12 x 1250 x 3000	25	11,5		227,00	851,25	5258114	4140
	15 x 1250 x 3000	20	14,4		283,80	1064,20	5258117	4145
*	18 x 1250 x 3000	15	17,3		330,85	1240,60	5258119	4150
*	20 x 1250 x 3000	15	19,2		377,65	1416,25	5258121	4152
*	25 x 1250 x 3000	10	24,0		472,75	1772,80	5258123	4156

PROMATECT®-L



PROMATECT-L er afløseren til den velkendte VERMICULUX plade. Pladen er lavet ved hjælp af en nyere teknologi, hvilket sikrer en bedre brandmodstandsevne selv ved lave tykkelser. PROMATECT-L er ubrændbar autoklaveret kalciumsilikat plade med lav vægt. Pladen anvendes som brandbeskyttelse af bærende konstruktioner. Pladen er let bearbejdelig og tåler en høj daglig temperaturpåvirkning. Pladen er uorganisk og modstår råd og skimmelsvamp angreb. Pladerne har lige kanter.

	T x B x L mm	Antal pr palle	Vægt kg/m ²	Farve	Hele paller kr/m ²	Hele paller kr/stk	TUN	ivarsson nr
	15 x 1200 x 2500	50	7,4	Beige	258,05	774,20	1306102	5825
	20 x 1200 x 2500	40	9,9		342,10	1026,30	5258130	5826
	25 x 1200 x 2500	35	12,4		428,50	1285,65	5258132	5827
	30 x 1200 x 2500	30	14,7		501,40	1504,20	5258135	5828
*	40 x 1200 x 2500	20	19,3		655,30	1965,85	5258137	5830
*	50 x 1200 x 2500	16	24,8		789,65	2367,15	5258139	5831

PROMATECT®-100

Ubrændbar kalciumsilikat plade, mættet med gips og armeret med glasfiber. PROMATECT-100 er fremstillet med anvendelse af XONOTLITE®, som gør, at pladens brandmodstandsevne og styrke er meget høj. Pladen kan anvendes til brandvægge og lofter med brandkrav op til 120 minutter. PROMATECT-100 har en meget fin glat overflade og leveres med spartelkanter på alle sider.

	T x B x L mm	Antal pr palle	Vægt kg/m ²	Farve	Hele paller kr/m ²	Hele paller kr/stk	TUN	ivarsson nr
	15 x 1200 x 2500	25	12,5	Hvid	162,20	486,60	1454515	5934

VERMICULUX®

VERMICULUX kan udskiftes med PROMATECT-L, da denne plade har bedre brandhæmmende egenskaber. Pladen er ubrændbar autoklaveret kalciumsilicat med vermiculite og fibre. Pladen anvendes til brandbeskyttelse af stålkonstruktioner og som fyld i døre og porte. Pladen er let at bearbejde med håndværktøj. Plader er pudset på begge sider. Leveres med to sider med lige kanter og to sider med vekselfals.

T x B x L mm	Antal pr palle	Vægt kg/m ²	Farve	Hele paller kr/m ²	Hele paller kr/stk	TUN	ivarsson nr
20 x 1220 x 1220	40	12,5	Råhvid	350,30	521,90	3002193	13976
25 x 1220 x 1220	30	15,6		387,25	577,00	3002201	13980
30 x 1220 x 1220	26	18,7		422,50	630,00	3002219	13983
35 x 1220 x 1220	22	21,8		520,50	775,50	3002227	13986

DURASTEEL®

Den mest ekstreme plade på markedet! Stærkest i alle kategorier - bøjelighed samt slagstyrke. Ingen normal brandkurve kan brænde igennem DURASTEEL. Skudsikker mod håndvåben (til banker mm) og eksplosionssikker. Leveres med overflade af perforeret galvaniseret stål (alternativt rustfrit) og lige kanter.

T x B x L mm	Antal pr palle	Vægt kg/m ²		Hele paller kr/m ²	Hele paller kr/stk	TUN	ivarsson nr
9,5 x 1200 x 2500	25	23,3		786,15	2358,45		14268

Tilbehør brand

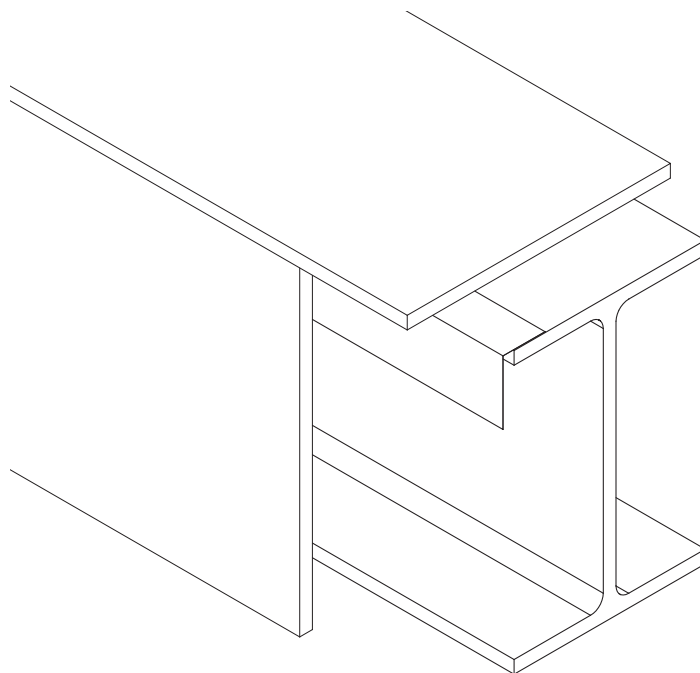

Tilbehør til brand

50

Vinkelprofil galvaniseret 90° - Bruges til VERMICULUX ved brandbeskyttelse af stålkonstruktioner.

Betegnelse	Mål mm	Farve	Pris pr pk	TUN	ivarsson nr
	0,75 x 2500 x 50 x 25	Hvid	76,50	1242027	4026213

i-montageskrue – Elforzinket

	4,2 x 57	Blank	87,50	5603275	4016929
	4,2 x 75	Blank	117,00	5603276	4016930

Håndtering af

Facade-, bygge- og tagplader

Lagring/transport af facade- og byggeplader

Facade- og byggeplader leveres på paller der er forsynet med emballageringsbånd samt folie udelukkende for at transportsikre.

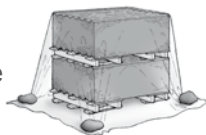

Når byggeplader modtages på byggepladsen, skal du altid kontrollere, om varen svarer til det bestilte mht. produkttype, farve, mål, dimensioner og antal. Beskadigede plader og/eller plader, der adskiller sig væsentlig ved defekter, skal ikke anvendes.

Pladerne opbevares altid tørt og på paller, der skal stables jævnt (max. 2 paller i højden) og sikres mod vejrliget. Det kan du gøre ved en effektiv afdækning med presenning.

Plader til indendørs montage bør opbevares ca. 1 uges tid i det rum, hvor pladerne skal anvendes. Rummet skal være tørt og opvarmet. Når materialerne opbevares over længere tid, skal dette ske under tag og beskyttet mod vejrliget.

Håndtering af pladeformater

Som udgangspunkt skal der ved alle typer håndteringer af fiberce-mentplader altid anvendes egnede tekniske hjælpemidler, hvor der er muligt og hensigtsmæssigt. Der er ingen begrænsning i pladeformat, når der anvendes egnede tekniske hjælpemidler.

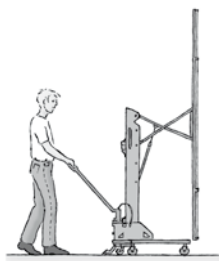

Manuel håndtering

I følgende situationer tillades manuel håndtering af max. 10 x 600 x 2500 mm brede standardcementspånplader, hvor det vurderes umuligt eller u hensigtsmæssigt at anvende tekniske hjælpemidler.

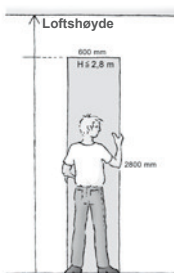

Tunge byrder, der ikke kan håndteres med tekniske hjælpemidler, kan eventuelt løftes af flere personer. Når flere løfter sammen, stiger risikoen for uventede belastninger, hvis byrden smutter for en af dem, der løfter. Derfor må den enkelte ikke løfte mere end ca. 70% af vægtgrænsen for et enkeltmandsløft.

Brug af egnede tekniske hjælpemidler

Egnede tekniske hjælpemidler skal bruges ved alle typer håndtering af fiberce-mentplader, hvor det er muligt og hensigtsmæssigt.

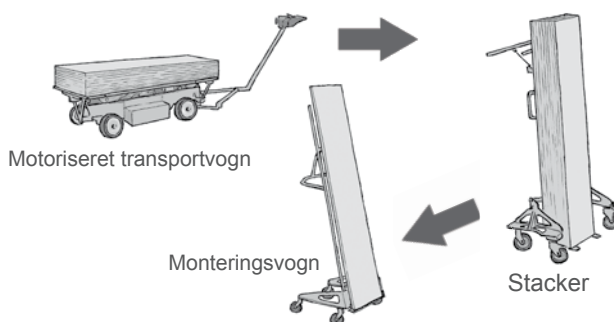

Lagring/transport af tagplader

Ivarcem og ivarskifer leveres på paller der er forsynet med emballageringsbånd samt folie udelukkende for transportsikring. Transport af tagpladerne op på selve taget udføres med en pladetransportør eller et hejse/løfteredskab, der fordeler pallerne jævnt over taget.

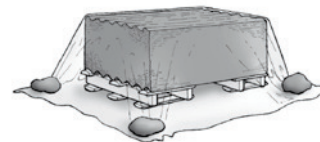

Opbevaring/lagring

skal foregå på tørt, plant og sikkert underlag i hele perioden. Pladerne/pallerne skal afdækkes, så der ikke er fugt- eller snavspåvirkning inden monteringen. Tagplader og skifersten løftes op fra pallerne, så ridser og skrammer undgås. Materialet skal være tørt under monteringen.

Opbevaring på byggeplads

For at mindske risikoen for bl.a. kalksalpeterudtræk på bølgepladerne, skal følgende overholdes på byggepladsen. Bølgepladerne bør generelt kun stå på byggepladsen få dage før og under monteringen. Der må maksimalt lagres en palle i højden. Stablede bølgeplader må ikke blive våde. Monteringen bør kun foregå i tørvejr. Pallerne stilles på en tør og plan flade og afdækkes med en presenning, som sikrer mod vand. Bølgepladerne skal også sikres mod opstigende fugt fra f.eks. bar jord. Når bølgepladerne opbevares i længere tid, skal dette ske under tag og beskyttet mod vejrlig. Ovenlysplader skal opbevares tørt, køligt og beskyttet mod sollys.